

スライドトレイのセットアップ

スライドの装着

- (1) スライドトレイの底板がラッチによって固定されていることを確認してください。
底板が固定されていないときは、ラッチで底板が固定するまで、底板を回転させてください。

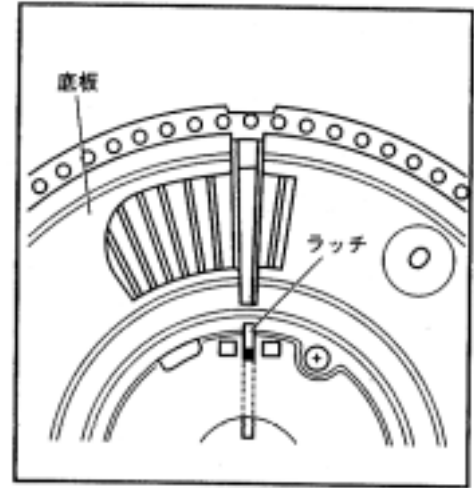

- (2) スライドトレイのロックリングを反時計方向に回して、スライドトレイからロックリングを外します。

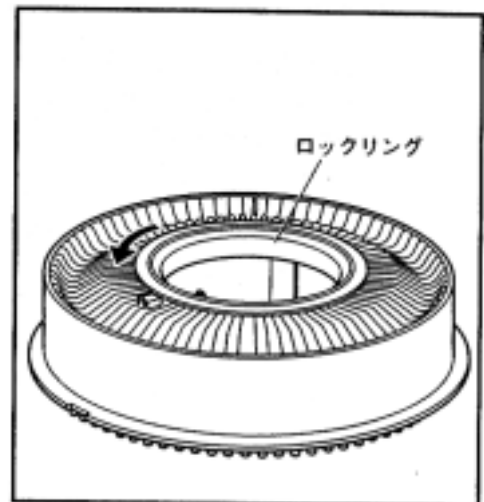

- (3) スライドをスライドトレイの番号に従って、1番から順番にスライドトレイのスロットに入れます。スライドトレイへの入れ方は右図を参照してください。

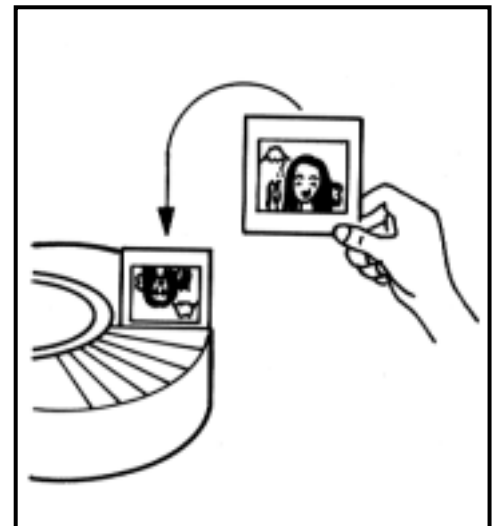

- (4) すべてのスライドを入れ終わったら、ロックリングをはめて時計方向に回し、ロックリングをスライドトレイにロックします。

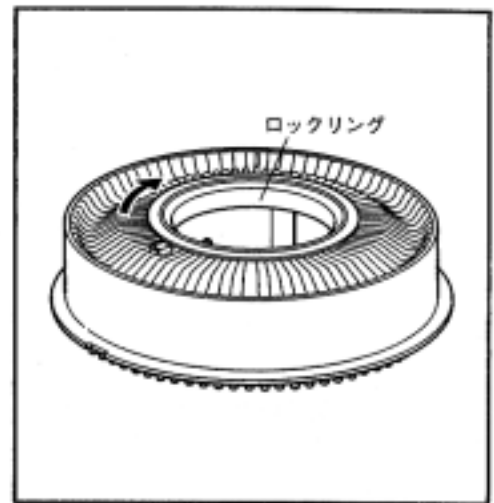

スライドトレイの本機への取り付け

スライドを装填したスライドトレイの“0”位置にスロットをゲートインデックスマークに合わせ、スライドトレイ全体がセンターポストにはまり込むようにして取り付けます。

[注] 損傷のあるマウントは故障の原因となりますので、ご使用にならないでください。

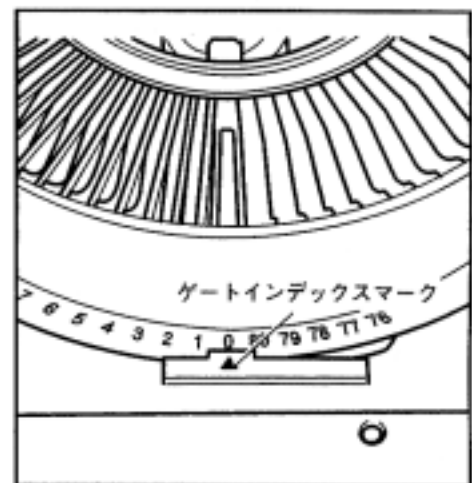

スライドトレイ取り外し

右図のように、スライドトレイの“0”位置スロットがゲートインデックスマークに合っていれば、スライドトレイを簡単に取り外すことができます。

スライドトレイの“0”位置スロットがゲートインデックスマークに合わない状態で再生が終了した場合や再生途中でスライドトレイを取り外す場合は、以下のようにセレクトボタンを利用して、取り外してください。

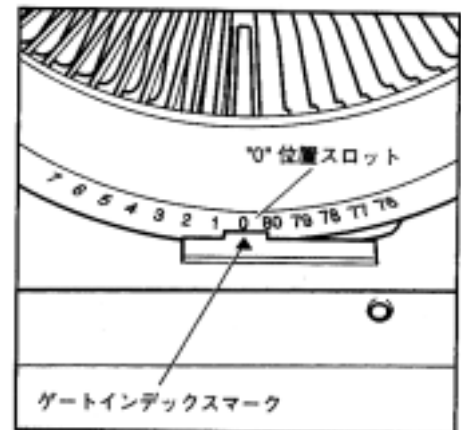

セレクトボタンを押すと、スライドトレイの回転はフリーとなります。また、スライド押し上げレバーが強制的にスライドマウントをゲートより押し上げます。セレクトボタンを押した状態でスライドトレイの“0”位置スロットがゲートインデックスマークに合う位置まで回し、その位置でスライドトレイを取り外してください。

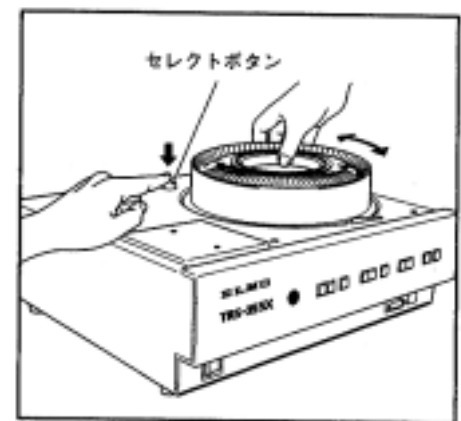

[注]セレクトボタンの操作は電源スイッチが ON の状態で行ってください。

もし、スライドマウントがゲート内に引っ掛かったままの状態、スライド送りが不能となった場合は、次の手順でスライドトレイを本機から取り外してください。

- (1) センターポストの溝に指を差し込み、トレイ解除レバーを押し付けてください。この状態でスライドトレイを取り外すことができます。
- (2) ゲート内に残っているスライドマウントを取り出してください。
- (3) スライドトレイのロックリングが閉まっていることを確認してください。スライドトレイの底板がラッチによって固定されるまで底板を回してください。
- (4) ロックリングを外し、スライドマウントに損傷がないことを確認してから、スライドをスライドトレイ内の元の位置に戻してロックリングをはめてください。

